

Ariete

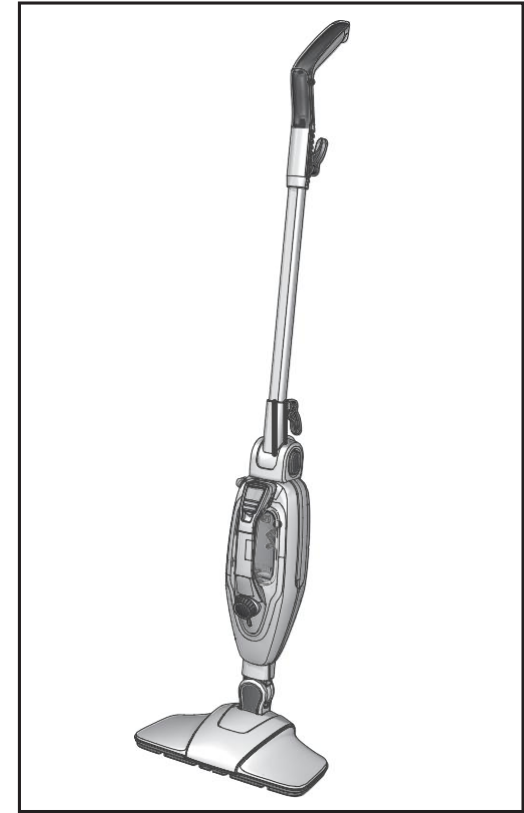

AR-4175 Gőztisztító

HASZNÁLATI UTASÍTÁS

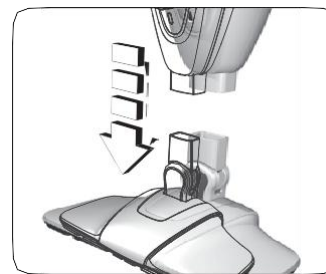
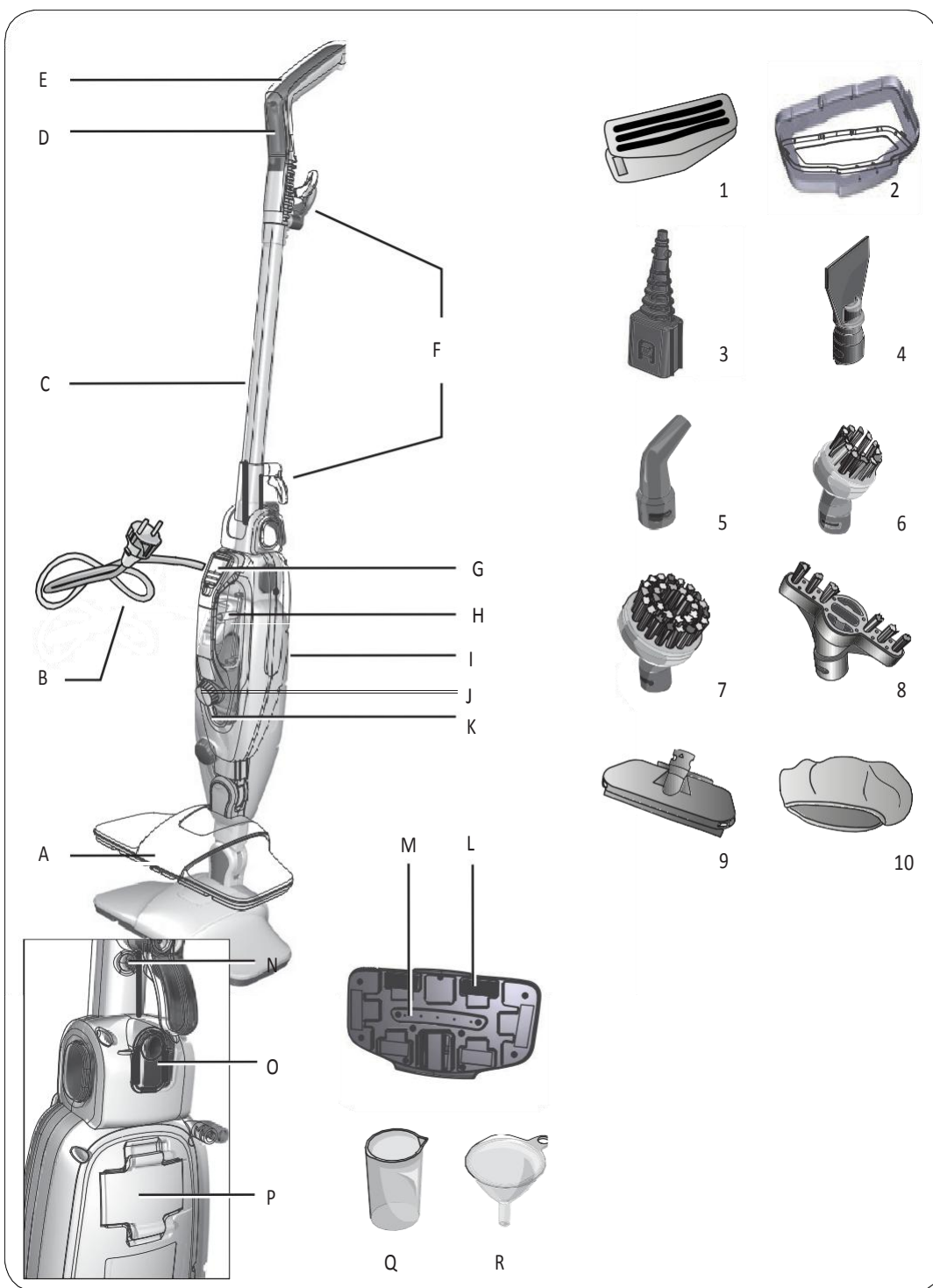

2. ábra

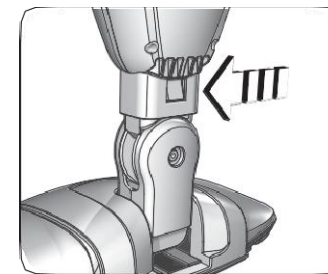

3. ábra

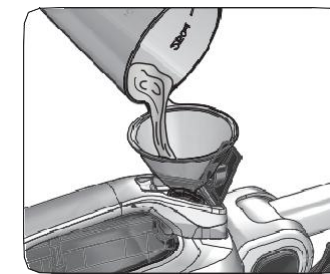

4. ábra

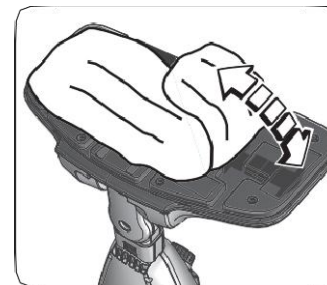

5. ábra

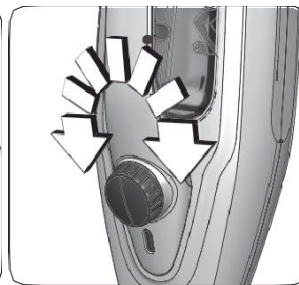

6. ábra

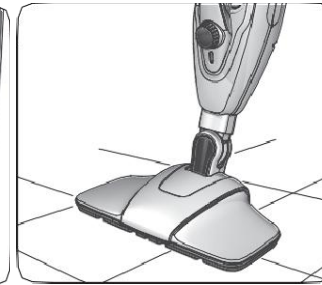

7. ábra



8. ábra

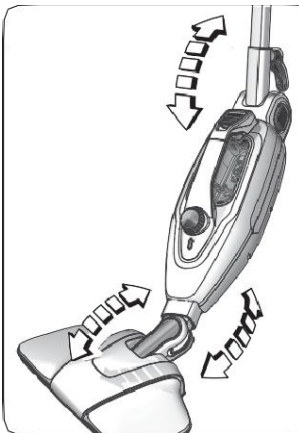

9. ábra

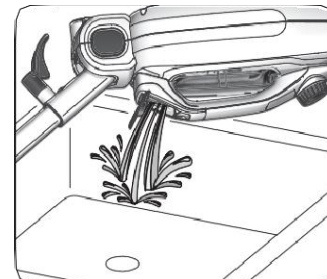

10. ábra

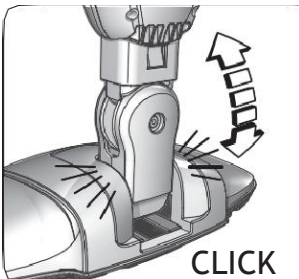

11. ábra

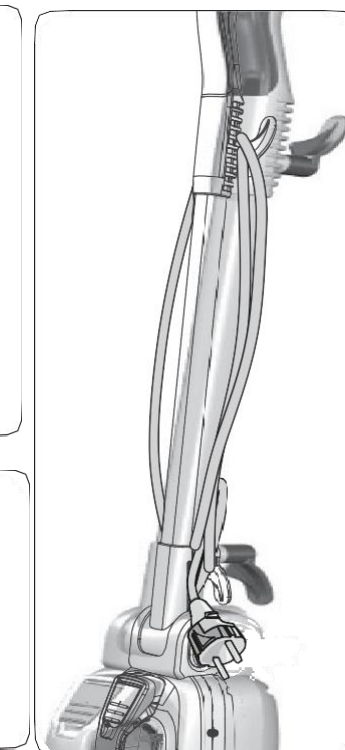

12. ábra



13. ábra

14. ábra

15. ábra

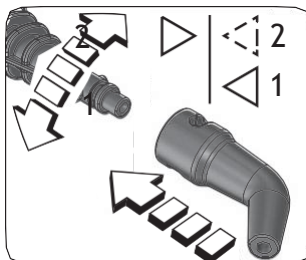

16. ábra

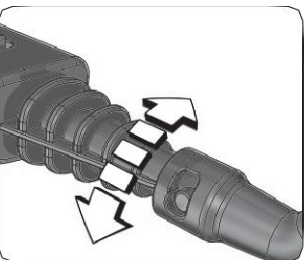

17. ábra

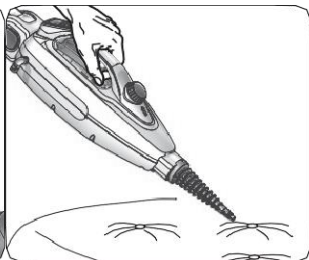

18. ábra

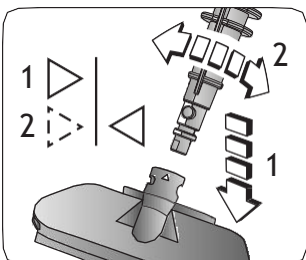

19. ábra



20. ábra

FELHASZNÁLÓI KÉZIKÖNYV

A készüléket a hatályos európai szabványoknak megfelelően gyártották, ezért minden potenciálisan veszélyes alkatrészük védett, mégis, kérjük, figyelmesen olvassa el ezeket a figyelmeztetéseket, és a készüléket csak rendeltetésszerűen használja a sérülések és károsodások elkerülése érdekében. Tartsa meg ezt a kézikönyvet későbbi használatra. Ha úgy dönt, hogy a készüléket másnak adja, ne felejtse el mellékelni ezeket az utasításokat .

Az ebben a kézikönyvben közölt információkat a következő szimbólumokkal jelöltük:



Gyermekek számára veszélyes



Elektromos veszély



Egyéb okokból fennálló veszély



Égési sérülés



Anyagkárosodás

RENDELTESSZERŰ HASZNÁLAT

Ezt a készüléket csak és kizárólag magánhasználatra tervezték, ezért ipari vagy kereskedelmi célokra nem alkalmas. A készülék segítségével eltávolíthatja a felületekről a port. Ne porszívózzon forró hamut, folyadékot, nagy üvegdarabokat, törmelékot, hegyes vagy éles tárgyakat. A gyártó minden felelősséget elutasít azokért a károkért és sérülésekért, amelyeket a nem rendeltetésszerű használat okoz. A nem megfelelő használat a garancia elvesztését is eredményezi.

EGYÉB KOCKÁZATOK

Figyelem!

Ne használja a készüléket viasszal kezelt felületeken. A viasz hő és gőz hatására oldódik a felületről. Ne használja kezeletlen vagy vízáteresztő fapadlón. Ne hagyja a készüléket hosszú ideig bekapcsolva semmilyen fafelületen: a fa megduzzadhat. Először tesztelje a készüléket a padló egy rejtett részén a házban. Az alternatív megoldásokról kérjen tájékoztatást a padló gyártójától. Ne használja kényes és szintetikus anyagokon vagy bőrön.

FONTOS BIZTONSÁGI SZABÁLYOK

OLVASSA EL FIGYELMESEN EZEKET AZ UTASÍTÁSOKAT

- A készülék CSAK HÁZTARTÁSI HASZNÁLATRA való, kereskedelmi vagy ipari célokra nem használható.
- Ne porszívózzon forró hamut, folyadékot, nagy üvegdarabokat, törmelékot, hegyes vagy éles tárgyakat.
- Elutasítunk minden felelősséget a helytelen használatból vagy az ebben a füzetben nem szereplő felhasználásból eredő károkért.
- Javasoljuk, hogy őrizze meg az eredeti dobozt és csomagolást, mivel ingyenes szerviz szolgáltatásunk nem fedezi a visszaküldött termék nem megfelelő csomagolásából eredő károkat.

Gyermekek számára veszélyes

- Ezt a készüléket 8 évesnél idősebb gyermekek, valamint csökkent fizikai, érzékszervi vagy mentális állapotú, tapasztalattal és tudással nem rendelkező személyek felügyelet mellett használhatják, amennyiben megértették a használattal járó veszélyeket.
- Gyermekek nem játszhatnak a készülékkel.
- A készüléket és a tápkábelt mindig tartsa távol 8 éven aluli gyermekektől.
- A tisztítást és karbantartást csak 8 évesnél idősebb gyermekek végezhetik el, ha a működés során felügyelik őket.
- A készüléket úgy helyezze el, hogy a gyermekek ne érhessék el a forró részeket.
- Ne hagyja a csomagolást gyermekek közelében, mert veszélyes.
- Ügyeljen arra, hogy a tápkábel ne legyen gyermekek számára hozzáférhető helyen.
- Abban az esetben, ha a készüléket leselejtezi, javasoljuk, hogy a tápkábelt vágja el. Az összes potenciálisan veszélyes alkatrészt ártalmatlanítsa, nehogy a gyermekek megsérüljenek a készülékkel való játék közben.

Égési sérülés

- Ne érintse meg a készülék fém részeit, a forró vizet vagy a gőzt, amikor a készülék működik, illetve néhány percig a kikapcsolás után, mert égési sérülést okozhat.



- Ne irányítsa a gőzsugarat testrészek, háziállatok, növények vagy tárgyak felé.

- Ne hagyja a földön a készüléket működés közben vagy közvetlenül a kikapcsolása után.
- Soha ne irányítsa a gőzsugarat elektromos alkatrészeket tartalmazó berendezés felé (például sütők belsejébe).
- Mielőtt eltávolítaná a ruhát a gőzfejről, húzza ki a tápkábelt. Várjon legalább 5 percet, amíg a gőzfej és a ruha jól kihűl.
- Ne nyomja meg a gőzgombot addig, amíg a forraló el nem érte a megfelelő hőmérsékletet: fennáll a veszélye annak, hogy forró víz folyik ki a fűvókán.
- Ha a készüléket nem használja, húzza ki a konnektorból, és hagyja kihűlni, mielőtt behelyezi vagy eltávolítja az egyes alkatrészeket, vagy mielőtt tisztítaná.

Elektromosság

- Mielőtt bedugja a készüléket a hálózati aljzatba, győződjön meg arról, hogy az adattáblán feltüntetett feszültség megegyezik a helyi feszültséggel.

- A gyártó által nem jóváhagyott hosszabbítók használata anyagkárosodást és személyi sérüléseket okozhat.
- Ne használjon nem megfelelő terhelhetőségű hosszabbítót vagy aljzatot.
- Mindig földelt aljzathoz csatlakoztassa a gőztisztítót.
- Ne merítse a készüléket vízbe vagy más folyadékba.
- Ne használja a készüléket, ha nedves a keze, vagy ha mezítláb van.
- Ne használja a készüléket, ha a tápkábel vagy a csatlakozó sérült, vagy ha a készülék hibás. A balesetek elkerülése érdekében minden javítást, beleértve a tápkábel cseréjét is, szakszervizben, vagy megfelelően képzett szakemberrel végeztesse.
- Ne csatlakoztasson más nagy teljesítményű készüléket (elektromos fűtőtestek, vasalók, radiátorok stb.) ugyanabba az aljzatba. Elektromos túlterhelés veszélye.
- Győződjön meg arról, hogy a készülék forró alkatrészei nem érintkeznek a kábellel.
- Ne a tápkábelnél fogva húzza ki a készüléket a konnektorból.
- Ne hagyja a kábelt éles szélű tárgyak közelében.
- Ügyeljen arra, hogy a kábel ne érintkezzen forró felületekkel.
- Ne mozgassa a készüléket a tápkábelnél fogva.
- Vihar esetén húzza ki a kábelt a konnektorból.
- Soha ne tekerje a vezetékét a csuklója köré, amikor a készülék csatlakoztatva van a hálózathoz.

Anyagkárosodás

- A készülék használata előtt győződjön meg arról, hogy a kezelendő tárgyak, felületek és szövetek ellenállnak a magas hőmérsékletű gőznek. Különösen téglapadlók, fafelületek, kényes szövetek, például bőr, selyem vagy bársony esetén ajánlatos elolvasni a gyártó utasításait. Javasoljuk, hogy végezzen tesztet egy rejtett részen vagy egy mintán.
- Ne használja a gumikefét, ha a kezelendő felület hideg. A hősokk a felület törését okozhatja. A különösen alacsony hőmérsékletű évszakokban melegítse elő a felületet gőzsugárral a teljes kezelendő felületen kb. 40 cm távolságból.
- Első használatkor vagy hosszabb szünet után irányítsa a fűvókát egy edénybe, hogy eltávolítsa a felesleges vizet.
- Ne használja a gőzfejet üvegfelületeken.
- Ne használja a készüléket kopott ruhával. A padló károsodását, karcolódását okozhatja.
- Használat előtt mindig tekerje le végig, és simítsa ki a kábelt.
- Ha a készüléket víz nélkül használja, károsíthatja a szivattyút. Rendszeresen ellenőrizze a vízszintet a tartályban.
- Ne használjon szénsavas (szénsavas) vizet. Ha a csapvíz különösen kemény (20 °F-nál magasabb), használjon 50% csapvíz és 50% ioncserélt víz keverékét.

- A készüléket csak puha, enyhén megnedvesített ruhával tisztítsa, miután kihúzta a konnektorból, és hagyta minden alkatrészét kihűlni. Soha ne használjon oldószert, amely károsíthatja a műanyag alkatrészeket.
- Ne töltsön vízkőoldó szert vagy illatosító anyagot a tartályba; ez a garancia visszavonásával jár.
- Mindig húzza ki a készüléket, mielőtt a helyére teszi. Várja meg, amíg lehűl, és teljesen ürítse ki a tartályt.
- Ne hagyja a készüléket a szabadban, kitéve a napsütésnek, esőnek stb.
- Ne használja a készüléket a szabadban.
- A terméken végzett, a gyártó által kifejezetten nem engedélyezett módosítások a termék biztonságos működtetését veszélyeztetik és a felhasználói garancia elvesztéséhez vezetnek.
- Ne szerelje szét a készüléket. Nincsenek tisztítható belső alkatrészek.

Egyéb okokból fennálló veszély

- Ne használja a készüléket zárt környezetben, olajbázisú festékek, oldószerek vagy vízszigetelő anyagok, gyúlékony vagy egyéb mérgező vagy robbanásveszélyes gőzök jelenlétében.
- Legyen nagyon óvatos, ha a készüléket létra segítségével használja.
- A készülék üzembe helyezése előtt töltsse fel vízzel a tartályt. Mielőtt vizet tölt a tartályba, feltétlenül húzza ki a készüléket a konnektorból.
- Csak akkor kapcsolja be a készüléket, ha dolgozik vele.
- Soha ne hagyja felügyelet nélkül a készüléket, amikor az elektromos hálózathoz van csatlakoztatva.
- Ha csak rövid időre is távoznia kell, kapcsolja ki a készüléket, és mindig húzza ki a konnektorból.
- Tárolja a készüléket zárt, hűvös és száraz helyen.



A termék megfelelő ártalmatlanítása érdekében a 2012/19/EU európai irányelvnek megfelelően, kérjük, olvassa el a termékhez mellékelt tájékoztatót.

ŐRIZZE MEG EZT A TÁJÉKOZTATÓT

A KÉSZÜLÉK LEÍRÁSA

A - Gőzfej	J - Gőzbeállító gomb
B - Tápkábel + csatlakozó	K –Bekapcsolás jelző
C - Rúd	L - Mosható szövet tépőzáras csatlakozók
D - Markolat	M - Gőzkifolyók
E - Fogantyú	N - Rúdkioldó gomb
F - Vezetéktároló horgok	O - Összecsukható rúd kioldó gomb
G - Víztartály kupakja	P - Szűrő
H - Víztartály	Q - Mérőpohár
I - Készülék test	R - Tölcsér

A TARTOZÉKOK LEÍRÁSA

- 1 - Mosható törülőkendők
- 2 - Tartozék szőnyegekhez
- 3 – Hosszabbító fúvókához
- 4 - Spatula
- 5 - Döntött fúvóka
- 6 - Kis kerek kefe
- 7 - Kerek nagy ecset
- 8 - Kefe hézagokhoz
- 9 - Lehúzó szövetekhez
- 10 - Ruha szövetekhez

Azonosító adatok

A gép adattábláján az alábbi azonosító adatok találhatóak:

- gyártó és CE jelölés
- modell (Mod.)
- sorozatszám (SN)
- elektromos tápfeszültség (V) és frekvencia (Hz)
- elektromos energiafogyasztás (W)
- segítségnyújtás ingyenesen hívható telefonszáma

A szakszervizben történő rendeléskor, kérjük, tüntesse fel a típust és a sorozatszámot.

A KÉSZÜLÉK ÖSSZESZERELÉSE

Távolítsa el a csomagolóanyagokat a készülékről. Szerelje fel a rudat (C) a készüléktestre (I). Szerelje fel a készüléktestet (I) a gőzfejre (A) (2. ábra). Amikor az illesztések megfelelőek, kattantást fog hallani (3. ábra).

HASZNÁLATI ÚTMUTATÓ

- 1 Teljesen tekerje le a tápkábelt.
- 2 Nyissa ki a víztartály kupakját (G).
- 3 A mellékelt mérőpohárral (Q) és tölcserrel (R) tölts fel a víztartályt (H) 350 ml friss vízzel. (szénsavmentes víz, ami másfél mérőpohárnak felel meg) (4. ábra).



Figyelem!

Tölts fel megfelelően a tartályt, hogy elkerülje a víz nélküli működést.

SOHA ne tölts fel a tartályt 350 ml-nél nagyobb mennyiségben.

Ha a csapvíz különösen kemény (20°F-nál magasabb), használjon 50% csapvíz és 50% ioncserélt víz keverékét. A termék élettartamának meghosszabbítása érdekében javasoljuk, hogy csak ioncserélt vizet használjon.

- 4 Zárja le a víztartály fedelét.
- 5 Rögzítse a mosható kendőt (1) a gőzfej alatt található tépőzáras csatlakozókhoz (L) (5. ábra).



Figyelem!

Ne használja a készüléket kendő nélkül, vagy ha a kendő elhasználódott. A készülék használata előtt győződjön meg arról, hogy a kezelendő tárgyak, felületek és szövetek ellenállnak a gőz magas hőmérsékletének vagy kompatibilisek vele. Kezelt pamut csempé vagy fa felületek, kényes szövetek (például bőr, selyem vagy bársony) vagy szintetikus anyagok esetén próbálja meg a készüléket egy rejtett felületen vagy mintán használni, vagy kérjen tájékoztatást a helyes tisztítási módszerekről.

6 Csatlakoztassa a dugót az aljzatba. A bekapcsolás jelző (K) automatikusan kigyullad, jelezve, hogy a készülék be van kapcsolva, és a forraló elkezd fűteni. Néhány másodperc múlva gőz jelenik meg a gőzfejből.

7 Forgassa el a gőzbeállító gombot (J) a kívánt gőzmennyiségnek megfelelően (6. ábra). A legkényesebb felületeknél, például parketta, fa vagy laminált felületeknél, állítsa alacsonyabb szintre a gőzkibocsátást. Mélytisztítást igénylő felületeknél, mint például márvány, csempé vagy kő, állítsa magasabb szintre a gőzkibocsátást. A készülék használata előtt győződjön meg arról, hogy a padló teljesen pormentes.

8 Irányítsa a készüléket a padlóra (7. ábra).



Figyelem!

A készüléket jól megvilágított helyiségekben használja. Ha működés közben a padlón hagyja a készüléket, fehéres gyűrű jelenhet meg. A gyűrű eltávolítható szokásos vízkőoldó szerekkel vagy néhány csepp ecettel. A nehezen elérhető területek, például bútorok alatti tisztítás megkönnyítése érdekében a készülék vízszintesen is használható.

9 Nyomja meg az összecukható rudat aktiváló gombot (O) (8. ábra).

10 Döntse meg a rudat, és vezesse a készüléket a padlón (9. ábra). Tartsa stabilan a gőzfejet (A) az egyik lábával, kézzel állítsa a rudat (C) függőleges helyzetbe, amíg kattánós hangot nem hall, hogy visszatérjen a készülék függőleges használatához.

A készülék folyamatosan gőzt termel, amíg el nem fogyasztja a tartályban lévő összes vizet. Egy teli tartály körülbelül 15-18 perc folyamatos gőznek felel meg. Ha a víztartály üres, a készülék hangos zajt ad ki. Ebben az esetben újra fel kell tölteni a víztartályt.



Figyelem!

Használat közben ne fordítsa fejjel lefelé a gőzfejet a ruha eltávolításához. Égési sérülést okozhat. Mielőtt eltávolítaná a ruhát a gőzfejről, húzza ki a kábelt a konnektorból. Várjon legalább 5 percet, amíg a gőzfej és a ruha jól kihűl.

Használat közben eltávolíthatja a kendőt az öblítéshez.

- Forgassa a gőzbeállító gombot (J) „0” állásba.
- Húzza ki a tápkábelt a konnektorból.
- Oldja le a mosható kendőt (1) a gőzfej alatt található tépőzáras csatlakozókról (L) (5. ábra).

A kazán feltöltése használat közben

A víztartályt használat közben is feltöltheti, ha kifogy a víz belőle.

- 1 Forgassa a gőzbeállító gombot (J) „0” állásba.
- 2 Húzza ki a tápkábelt a konnektorból.
- 3 Nyissa ki a víztartály kupakját (G).
- 4 A mellékelt mérőpohárral (Q) és tölcserrel (R) tölts fel a víztartályt (H) 350 ml friss vízzel. (szénsavmentes víz, ami másfél mérőpohárnak felel meg) (4. ábra).
- 5 Zárja le a víztartály fedelét.

Használat után

- 1 Forgassa a gőzbeállító gombot (J) „0” állásba.
 - 2 Húzza ki a tápkábelt a konnektorból.
 - 3 Űritse ki teljesen a víztartályt, hogy megakadályozza a víz pangását, ami vízkőlerakódást okozhat (10. ábra).
- A maradék víz eltávolításához kövesse az alábbi lépéseket:
- Csatlakoztassa a dugót az aljzatba. A bekapcsolás jelző (K) automatikusan kigyullad.
 - Forgassa el a gőzbeállító gombot (J) az óramutató járásával megegyező irányba.
 - Addig adjon gőzt, amíg el nem fogy a tartályban lévő összes víz.

Figyelem!

Mielőtt eltávolítaná a ruhát a gőzfejről, húzza ki a tápkábelt a konnektorból. Várjon legalább 5 percet, amíg a gőzfej és a ruha jól kihűl.

4 Oldja le a mosható kendőt (1) a gőzfej alatt található tépőzáras csatlakozókról (L). (5. ábra).

5 Döntse előre a készüléket, amíg kattanó hangot nem hall a gőzfej csatlakozásának rögzítéséhez. (11. ábra).

6 Tekerje fel a tápkábelt a két kábeltároló kampóra (F) (12. ábra).

7 A készüléket függőleges helyzetben tárolja.

Figyelem!

Rögzítse a gőzfej csatlakozását, hogy a készülék stabil függőleges helyzetbe kerüljön.

8 Helyezze a készüléket száraz, gyermekektől elzárt helyre.

A TARTOZÉKOK HASZNÁLATA

A tartozékok használatának megkönnyítése érdekében nyomja meg a rúdkioldó gombot (N), és vegye ki a rudat a testkészülékből. Így a készülék könnyen használható szűk helyeken is, köszönhetően a testen található fogantyúnak.

Figyelem!

Húzza ki a tápkábelt a konnektorból, és várja meg, amíg a készülék teljesen lemerül lehűlni a tartozékok beszerelése vagy eltávolítása előtt.

Tartozék szőnyegekhez (2)

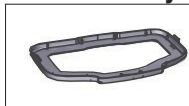

Ez a tartozék különösen hasznos szőnyegek és hasonló puha felületek tisztításához.

1 Helyezze a szőnyeghez való tartozékot a gőzfejre a ruha rögzítése nélkül úgy, hogy a lapos rész érintse a padlót (13. ábra).

2 Finoman nyomja meg a gőzfejet, hogy behelyezze a szőnyegekhez való tartozékba (14. ábra).

3 Használat után távolítsa el a szőnyegekhez való tartozékot.

Figyelem!

Ne használja a tartozékot kemény felületű szőnyegekhez.

Hosszabbító/fúvóka (3) és egyéb tartozékok

A kisebb tartozékok használatához vegye le a gőzfejet (A), és használja a hosszabbítót/fúvókát (3).

1 Enyhe nyomással húzza ki a gőzfejet a készülék testéből.



2 Szerelje fel a hosszabbítót/fúvókát (3) a készüléken lévő (I) csuklóműre. Az illesztéskor egy kattanást kell hallania (15. ábra).

3 Helyezze be az egyik tartozékot a hosszabbító/fúvóka végoldalára (16. ábra). Kisebb tartozékok csak egy irányban szerelhetők fel.

4 Forgassa el a tartozékot, amíg a tartozékon látható nyíl szimbólum egy vonalba nem kerül a hosszabbító/fúvókán látható nyíl szimbólummal (17. ábra).

5 Irányítsa a készüléket a kívánt területre (18. ábra).

A készülék különféle tartozékokkal van felszerelve, amelyek a hosszabbítóval/fúvókéval együtt használhatók:

	Hosszabbító/fúvóka (3)	Ez a tartozék segít az összes olyan felület alapos megtisztításában, ahol a legmakacsabb szennyeződések telepednek le, például mosogatók, gáztűzhelyek, páraelszívók és minden nehezen elérhető hely.
	Spatula (4)	Ez a tartozék ideális a szennyeződések és zsírmaradványok kaparására és eltávolítására a felületekről.

	Döntött rögzítőfúvóka (5)	Ez a tartozék segít a nehezen elérhető területek, például radiátorok, redőnyök és fürdőszobai felszerelések egyszerű és gyors fertőtlenítésében és tisztításában..
---	---------------------------	--

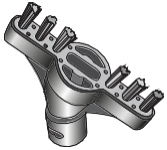
	<p>Kis kerek kefe (6) Nagy kerek kefe (7)</p>	<p>Ezek a tartozékok segítenek eltávolítani a legmakacsabb lerakódásokat, például azokat, amelyek a tűzhelyeken vagy a tűzhely grilleken rakódnak le. Ezek a tartozékok a fürdőszobában lévő vízkőmaradványok tisztítására és eltávolítására is használhatók</p>
	<p>Kefe fugázó hézagokhoz (8)</p>	<p>Ez a tartozék különösen hasznos a csempe közötti terek tisztítására, mind a sima, mind a durva felületekre.</p>

Lehúzó/tartozék a szövetekhez (9) és kendő a szövetekhez (10)

- 1 Enyhe nyomással húzza ki a gőzfejet a készüléktestből.
- 2 Szerelje fel a hosszabbítót/fúvókát (3) a készülék (I) csuklóművére.
- 3 Helyezze be a gumibetétet/szövettartozékot (9) a hosszabbítót/fúvóka végére. A készülék megfelelő illesztésekor egy kattantást fog hallani (19. ábra).

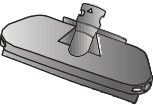
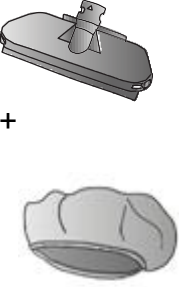
	<p>Lehúzó/tartozék szövetekhez (9)</p>	<p>Ez a tartozék különösen hasznos ablakok, tükrök, zuhanykabinok tisztítására..</p>
<p>+</p> 	<p>Lehúzó/tartozék szövetekhez (9) + kendő szövetekhez (10)</p>	<p>Ez a tartozék különösen hasznos a kanapék, asztalterítők és ruhák ráncainak tisztítására.</p>

Tekerje a szövethez való törölkendőt (10) a gumibetét/szövet kiegészítő (9) köré, hogy gumibetétet a tartozék részeként használja (20. ábra).

TISZTÍTÁS ÉS KARBANTARTÁS



Figyelem!

Mielőtt bármilyen tisztítási műveletet végezne, húzza ki a tápkábelt a konnektorból és várja meg, amíg a készülék teljesen kihűl.



Figyelem!

Soha ne merítse a készüléket vízbe vagy más folyadékba.



Figyelem!

Ne használjon súroló hatású tisztítószeret. Ne öntsön a tartályba vízkőoldó szereket, adalékokat vagy illatosító anyagokat. Elvesztheti a garanciát.

A készülék tisztítása

Minden használat után húzza ki a tápkábelt a fali aljzatból, és teljesen ürítse ki a víztartályt, hogy elkerülje, hogy a víz pangása elősegítse a vízkő lerakódását.

Tisztítsa meg a műanyag részeket egy nedves, karcmentes ronggyal, majd szárítsa meg őket száraz ruhával. A mosható kendő tisztításához kövesse a címkén található utasításokat.

A szűrő (P) segít eltávolítani a vízben lévő szennyeződések. Egyszer javasolt cserélni egy évben, a készülék használatának gyakorisága szerint.

Mossa ki a szűrőt folyó víz alatt. Mosás vagy csere után győződjön meg arról, hogy a szűrő (P) megfelelően be van-e helyezve a helyére.

Ellenkező esetben a készülék nem bocsát ki gőzt.

A rendszeres tisztítás hosszabb ideig fenntartja a készülék hatékonyságát, jelentősen csökkentve a lehetséges vízkőképződést.

VÍZKŐOLDÁS

A vízkő okozta károkra nem vonatkozik a garancia. Végezzen vízkőoldást 3 havonta egyszer. Ha a használt víz nagyon kemény és meszes, havonta egyszer végezze el a vízkőtisztítást.



Figyelem!

A vízkőtisztítási műveletet szellőztetett helyiségben végezze.

A vízkő tisztítása során a gőzt egy ellenálló felületre vagy egy mosható ruhára irányítsa. Ne lélegezze be a vízkőtisztítási folyamat során kibocsátott gőzöket.

- 1 Húzza ki a tápkábelt a konnektorból.
 - 2 Nyissa ki a víztartály kupakját (G).
 - 3 Töltse fel a tartályt 1/3 fehér ecet és 2/3 friss, tiszta víz keverékével.
 - 4 A készüléket úgy helyezze el, hogy a gőz ne károsítson semmilyen tárgyat vagy felületet.
 - 5 Csatlakoztassa a dugót az aljzatba. A bekapcsolás jelző (K) automatikusan kigyullad, jelezve, hogy a készülék be van kapcsolva, és a forraló elkezd fűteni.
 - 6 Hagyja a készüléket legalább egy percig működésben.
 - 7 Forgassa a gőzbeállító gombot (J) „0” állásba.
 - 8 Hagyja működni a készüléket legalább egy percig. Addig ismételje, amíg a készülék gőzt bocsát ki. Addig folytassa a gőzölést, amíg már nincs oldat a tartályban. Ha szükséges, ismételje meg a műveletet.
 - 9 Húzza ki a tápkábelt a konnektorból.
 - 10 Töltse fel a tartályt friss, tiszta vízzel. Öblítse le és ürítse ki.
 - 11 A mellékelt mérőpohárral (Q) és tölcsérrel (R) töltse fel a víztartályt (H) 350 ml friss vízzel (szénsavmentes víz, ami másfél mérőpohárnak felel meg) (4. ábra).
 - 12 Csatlakoztassa a dugót az aljzatba. A bekapcsolás jelző (K) automatikusan kigyullad.
 - 13 Forgassa el a gőzbeállító gombot (J) az óramutató járásával megegyező irányba.
 - 14 Addig adjon gőzt, amíg el nem fogy a tartályban lévő összes víz. Ha szükséges, ismételje meg a műveletet, amíg már nincs vízkő maradvány a gőzcsatornában.
- Merítse a tartozékokat vizes és ecetes oldatba, hogy eltávolítsa a vízkő maradványokat. Szerelje fel a tartozékokat a készülékre, és engedje ki a gőzt.

Hibaelhárítás



Figyelem!

Üzemzavar és elektromos meghibásodás esetén azonnal kapcsolja ki a készüléket. Húzza ki a tápkábelt a konnektorból. Várja meg, amíg a készülék lehűl.

Nem jön gőz a fűvókákból.	A készülék nem áll készen a használatra.	Várjon néhány másodpercet a gőz előkészítéséhez.
	Vízhiány a tartályban.	A mellékelt mérőpohárral (Q) és tölcsérrel (R) töltse fel a víztartályt (H) 350 ml friss szénsavmentes vízzel, ami másfél mérőpohárnak felel meg (4. ábra).
	Lehetséges, hogy a gőzkivezető nyílások eltömődtek vízkővel.	Tisztítsa meg a mészkövet. Ha a probléma továbbra is fennáll, forduljon a szakszervizhez.
	A szűrő (P) nincs megfelelően beszerelve a helyére.	Győződjön meg arról, hogy a szűrő megfelelően van beszerelve. Ha a probléma továbbra is fennáll, forduljon a szakszervizhez.
A szivattyú zajsztintje hirtelen megnő.	Vízhiány a tartályban.	Kapcsolja ki a készüléket. A mellékelt mérőpohárral (Q) és tölcsérrel (R) töltse fel a víztartályt (H) 350 ml friss szénsavmentes vízzel, ami másfél mérőpohárnak felel meg (4. ábra).
Vízszivárgás a fűvókákból.	Lehetséges páralecsapódás a gőzcsatornában.	Forgassa el a gőzadagoló gombot, amíg nem indul meg a gőz kiáramlása. Helyezzen egy puha kendőt a gőzfej alá, hogy elkerülje a padló benedvesítését. Ha továbbra is víz folyik a gépből, kapcsolja ki a készüléket. Várjon legalább 5 percet, amíg a gőzfej és a ruha jól kihűl. Próbálja újra. Ha a probléma továbbra is fennáll, forduljon a szakszervizhez.

Hiba	Ok	Megoldás
Bekapcsolás jelző nem világít.	A készülék incs bedugva a konnektorba.	Ellenőrizze, hogy a dugó megfelelően van-e bedugva a hálózati aljzatba. Ellenőrizze, hogy van-e áram a tápvezetéken. Próbálja meg a dugót egy másik konnektorhoz csatlakoztatni. Ha a probléma továbbra is fennáll, forduljon a szakszervizhez.